

Замыкание контактов

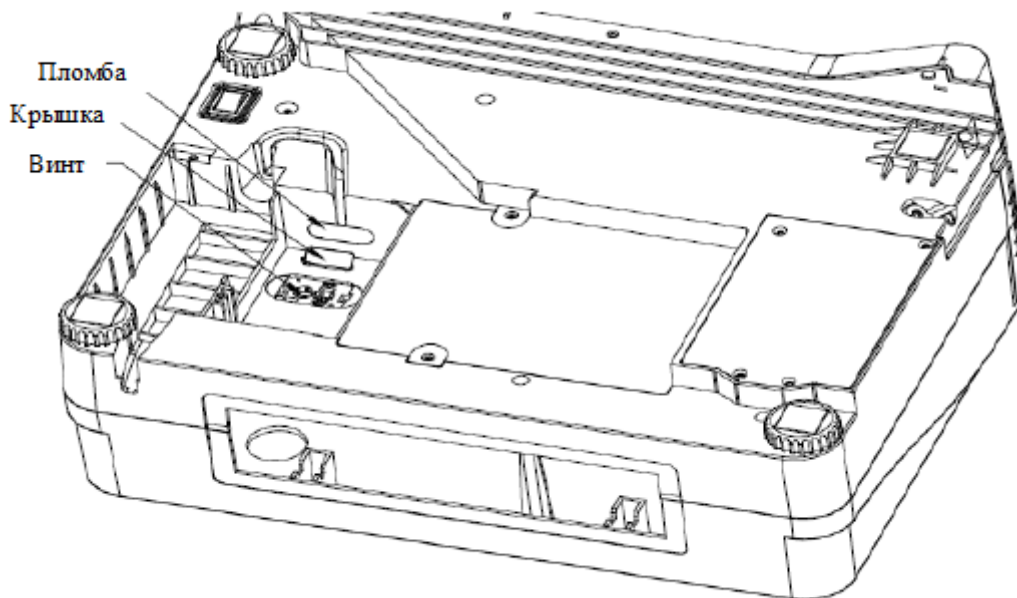

- 1) Открутите винт.
- 2) Откройте пластиковую крышку
- 3) Используйте пинцет, чтобы замкнуть два контакта. После этого можно приступить к установке ускорения g.



Есть два метода установки значения g

Метод 1 : Ввод номера города

1. Включите весы. Сразу после включения, когда на дисплее проходит тест, отображаются

цифры от 9 до 1, нажмите кнопку , вы попадете в системный режим. В данном режиме, нажмите кнопку , а потом кнопку опять кнопку „“

*при использовании модификации со стойкой самообслуживания: включите весы. Сразу после включения, когда на дисплее проходит тест, отображаются цифры от 9 до 1, нажмите 1, потом 80, после, нажмите кнопку 67 (Очистить).



2. Замкните два контакта под крышкой;

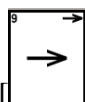
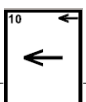

3. Используя кнопки  и  выберите пункт ГРАВИТАЦИЯ (“GRAVITY”), и нажмите [Ввод] для подтверждения.

- 1 Показать гравитацию
- 2 Ввести номер города
- 3 Установка ускорения 0.000000

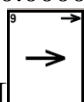

5. Используйте кнопки  и  чтобы выбрать пункт “Ввести номер города.”, обратитесь к списку городов с номерами.

6. Введите номер города

Примечание: текущее значение G можно посмотреть в разделе „Показать гравитацию“

Метод 2: Ввод ускорения g города

Если в списке не удастся найти ваш город, вы можете ввести значение вручную. Для этого выберите раздел 3 „Установка ускорения 0.000000“. Введите ускорение g и нажмите Ввод для подтверждения.

Примечание: диапазон значения g от 9.75 до 9.8327.