

АТОН

АТОН

FRONTOL 5

КАССОВОЕ ПРОГРАММНОЕ ОБЕСПЕЧЕНИЕ
ДЛЯ АВТОМАТИЗАЦИИ ТОРГОВЫХ ПРЕДПРИЯТИЙ
ЛЮБОГО РАЗМЕРА И ФОРМАТА



МЫ СЕГОДНЯ **ПОГОВОРИМ**

- Программное обеспечение для автоматизации
- Frontol 5 для каждого
- Варианты поставок
- Поддерживаемое оборудование
- 54-ФЗ и ЕГАИС
- Кассовые функции, работа кассира
- Учет товара
- Интеграция. Товароучетные системы
- Управление персоналом, отчеты, аналитика, управление рекламой
- Работа с одной базой
- Системы лояльности
- Технические характеристики
- Интеграция. Платежные системы. Видеонаблюдение
- Frontol Manager, Frontol Alco Unit, Frontol Discount Unit
- Комплексные поставки
- О компании



FRONTOL - ВСЕ ДЛЯ АВТОМАТИЗАЦИИ



Frontol Trade
Frontol xPOS PLUS

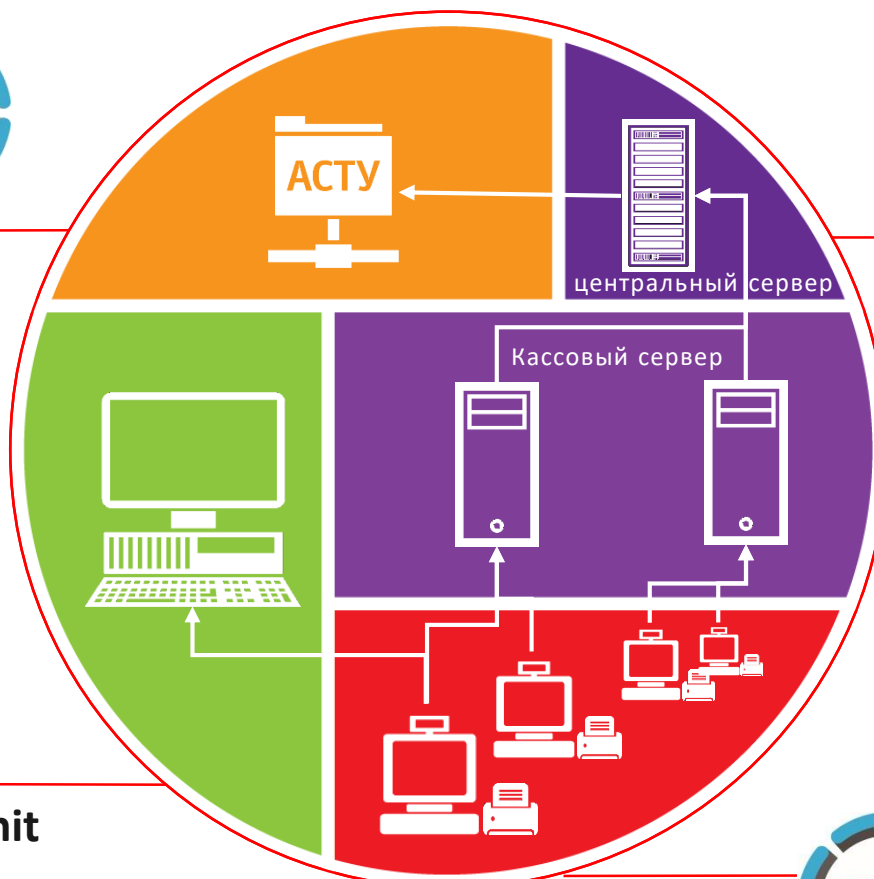

Frontol Manager 3



Frontol Discount Unit
Frontol Alco Unit
Frontol Driver Unit



Frontol 5
Frontol xPOS
Frontol Simple



КАССОВОЕ ПРОГРАММНОЕ ОБЕСПЕЧЕНИЕ

АТОН



Frontol 5

От 13 000 рублей

КАССОВОЕ ПО ВЫПОЛНЯЕТ
КАК МОЖНО БОЛЬШЕ
ФУНКЦИЙ

- Самый широкий список поддерживаемого оборудования
- Возможность адаптации ПО под себя
- Только Windows
- Желателен CPU >1500 MHz



Frontol xPOS

От 5 000 рублей

КАССОВОЕ ПО
ВЫПОЛНЯЕТ
ТОЛЬКО КАССОВЫЕ
ФУНКЦИИ

- Работает на «слабом железе»
- Работает на дешевых планшетах
- Windows/Linux
- Процессор от 500 MHz



Frontol Simple

От 3 000 рублей

КАССА+ ТОВАРОУЧЕТНАЯ
СИСТЕМА

- Переназначен для малого и микробизнеса
- Легко внедряется, не требует обучения
- Работает на «слабом железе»
- Windows/Linux
- Процессор от 500 MHz

Для любых форматов магазинов. Для любых товароучетных систем. Полная поддержка ЕГАИС и 54-ФЗ



ПРОГРАММНОЕ ОБЕСПЕЧЕНИЕ ДЛЯ АВТОМАТИЗАЦИИ ТОРГОВЛИ, СФЕРЫ УСЛУГ, ПРЕДПРИЯТИЙ ОБЩЕСТВЕННОГО ПИТАНИЯ



FRONTOL 5 - ДЛЯ КАЖДОГО



Первичная автоматизация

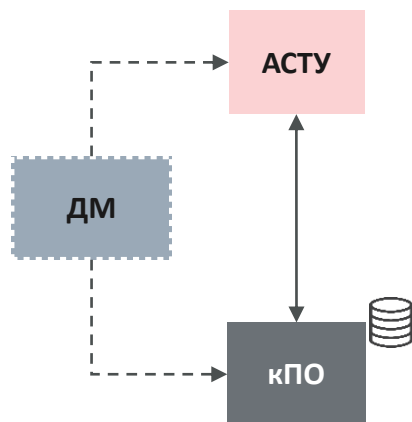

Небольшие торговые предприятия

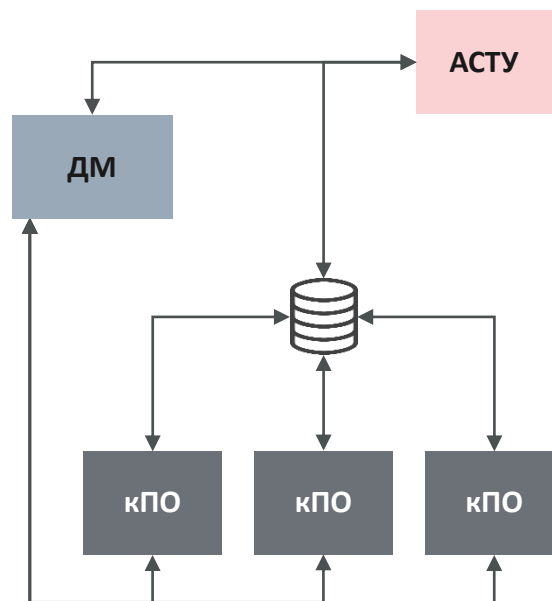

Сети, гипермаркеты

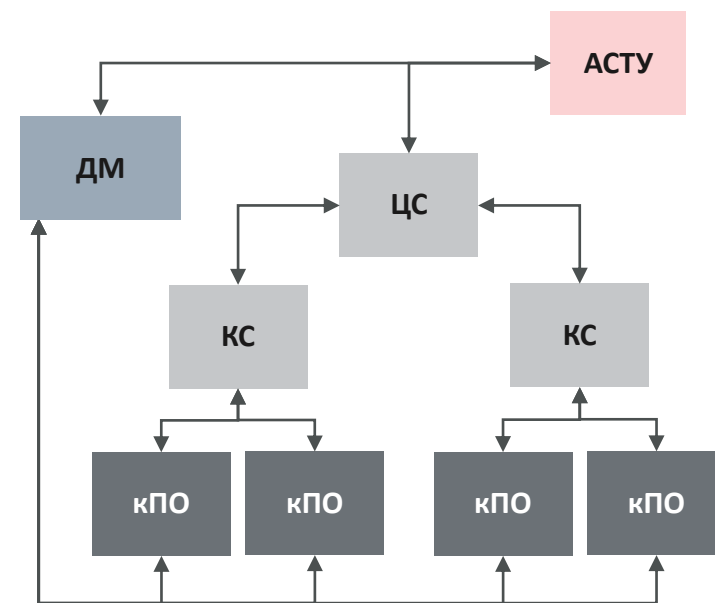

кПО - КАССОВОЕ ПРОГРАММНОЕ ОБЕСПЕЧЕНИЕ
 АСТУ - ТОВАРОУЧЕТНАЯ СИСТЕМА
 ДМ - ДОПОЛНИТЕЛЬНЫЕ МОДУЛИ
 КС - КАССОВЫЙ СЕРВЕР
 ЦС - ЦЕНТРАЛЬНЫЙ СЕРВЕР



FRONTOL 5 ВАРИАНТЫ ПОСТАВОК

Многофункциональное кассовое программное обеспечение для автоматизации рабочих мест кассира на предприятиях торговли и общественного питания

Для сферы торговли и услуг:

- Frontol 5 Торговля 54Ф3
- Frontol 5 Торговля ЕГАИС
- Frontol 5 Loyalty

Для предприятий общественного питания:

- Frontol 5 Ресторан ЕГАИС
- Frontol 5 Кафе ЕГАИС



Малые и средние предприятия розничной торговли



Линии моно- и мульти-брендовых магазинов



Сети супермаркетов и гипермаркетов



Рестораны



Бары



Кафе

От 13 000 рублей!



ПОЧЕМУ FRONTOL 5

- 1 Обеспечивает высокую скорость обслуживания и расчета с покупателями
- 2 Увеличивает пропускную способность кассового рабочего места
- 3 Позволяет сократить очереди в кассы
- 4 Интуитивно понятен и прост в работе
- 5 Позволяет снизить потери и увеличить прибыль
- 6 Повышает лояльность клиентов
- 7 Соответствует законодательству



FRONTOL 5

Многофункциональное кассовое программное обеспечение для автоматизации рабочих мест кассира на предприятиях торговли и общественного питания

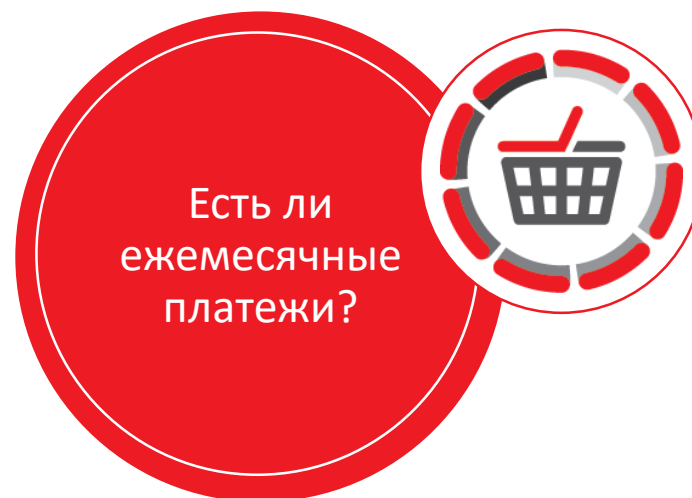

НЕТ!



ПОДРОБНЕЕ О ПРОГРАММЕ



УПРАВЛЕНИЕ ОБОРУДОВАНИЕМ



Самый широкий
перечень
поддерживаемого
оборудования



Управление весами
с печатью этикеток



Работа с терминалами
сбора данных для
ускорения и
упрощения процесса
проведения
нефинансовых
документов



Возможность печати
чеков на любом
печатающем устройстве
от офисного принтера до
фискального
регистратора



ОНЛАЙН ККТ 54-ФЗ

Для работы сторонних ККТ необходима покупка ДТО ККТ

- АТОЛ: FPrint-30
- АТОЛ 11Ф
- АТОЛ 25Ф
- АТОЛ 30Ф
- АТОЛ 55Ф
- АТОЛ 60Ф
- АТОЛ 22Ф / Fprint-22 ПТК
- АТОЛ 77Ф
- АТОЛ 52Ф
- АТОЛ 90Ф
- АТОЛ 15Ф
- АТОЛ 30Ф+
- АТОЛ 11Ф. Мобильный
- ШТРИХ-ЛАЙТ-01Ф*
- ШТРИХ-МИНИ-01Ф*
- ШТРИХ-ФР-01Ф*
- ШТРИХ-М-01Ф*
- ШТРИХ-М-02Ф*
- Штрих-ЛАЙТ-02Ф*
- ШТРИХ-ON-LINE*
- РИТЕЙЛ-01Ф*
- рр*



*Лицензию на драйвер необходимо приобретать отдельно



ПОДДЕРЖКА ОБОРУДОВАНИЯ



- **Контрольно-кассовая техника более 50 моделей:** Искра, СЕРВИС- ПЛЮС, ПИЛОТ, МультиСофт, Инкотекс, РЕЗОНАНС, Юнисистем, Кристалл Сервис, NCR, ИКС-Техно, Datecs, Мебиус, Spark
- **Сканеры штрихкода:** любой считыватель штрихкода с интерфейсом RS-232, KB, USB, сканер-весы NCR7878
- **Считыватели магнитных карт:** любой считыватель магнитных карт с интерфейсом RS-232, KB, USB; считыватели магнитных карт, работающие под OPOS драйвером.
- **Дисплеи покупателя более 30 моделей:** Posiflex, Datecs, Меркурий ДП-01, NCR, дисплеи покупателя с протоколом EPSON и EPSON USA, Штрих, Flytech, GIGATEK, TEC, IPC, OMRON, АТОЛ ZQ-VFD-2300, iPOS. Дисплеи покупателя, работающие под OPOS драйвером.
- **Терминалы сбора данных более 40 моделей:** Zebex, CIPHER, терминалы с предустановленной системой «MobileLogistics», «MobileLogistics Lite»
- **Электронные весы более 45 моделей:** BP, Штрих, CAS, ПетВес, Тензо, Volet, Масска-К, АСОМ, Mettler, Меркурий
- **Весы с печатью этикеток более 15 моделей:** CAS, МАССА-К, DIGI, АСОМ, Mettler, Штрих, ISHIDA BC-4000, BIZERBA
- **Принтеры чеков:** Star, Axiohm, CBM, CT-S300, Aura, EPSON, АТОЛ
- **Специализированные клавиатуры:** программируемая POS-клавиатура, ресторанный клавиатура OT-201, клавиатуры, работающие под OPOS драйвером.
- **Сканер отпечатков пальцев:** POSIFLEX KP100 & KB4000 SERIES
- **Проксимити-считыватели:** СКД-ЕМ-1; PERCo, Parsec, IronLogic, CoreRFID, Арсенал.
- **Контроллер разлива напитков:** BERG
- **Сканер-весы:** Magellan
- **Сенсорный экран**
- **Денежный ящик**

**БОЛЕЕ 250
МОДЕЛЕЙ
ОБОРУДОВАНИЯ!**

Включено во Frontol 5 бесплатно



СООТВЕТСТВИЕ ЗАКОНОДАТЕЛЬСТВУ

АТОН



54-ФЗ. КАК ЭТО РАБОТАЕТ

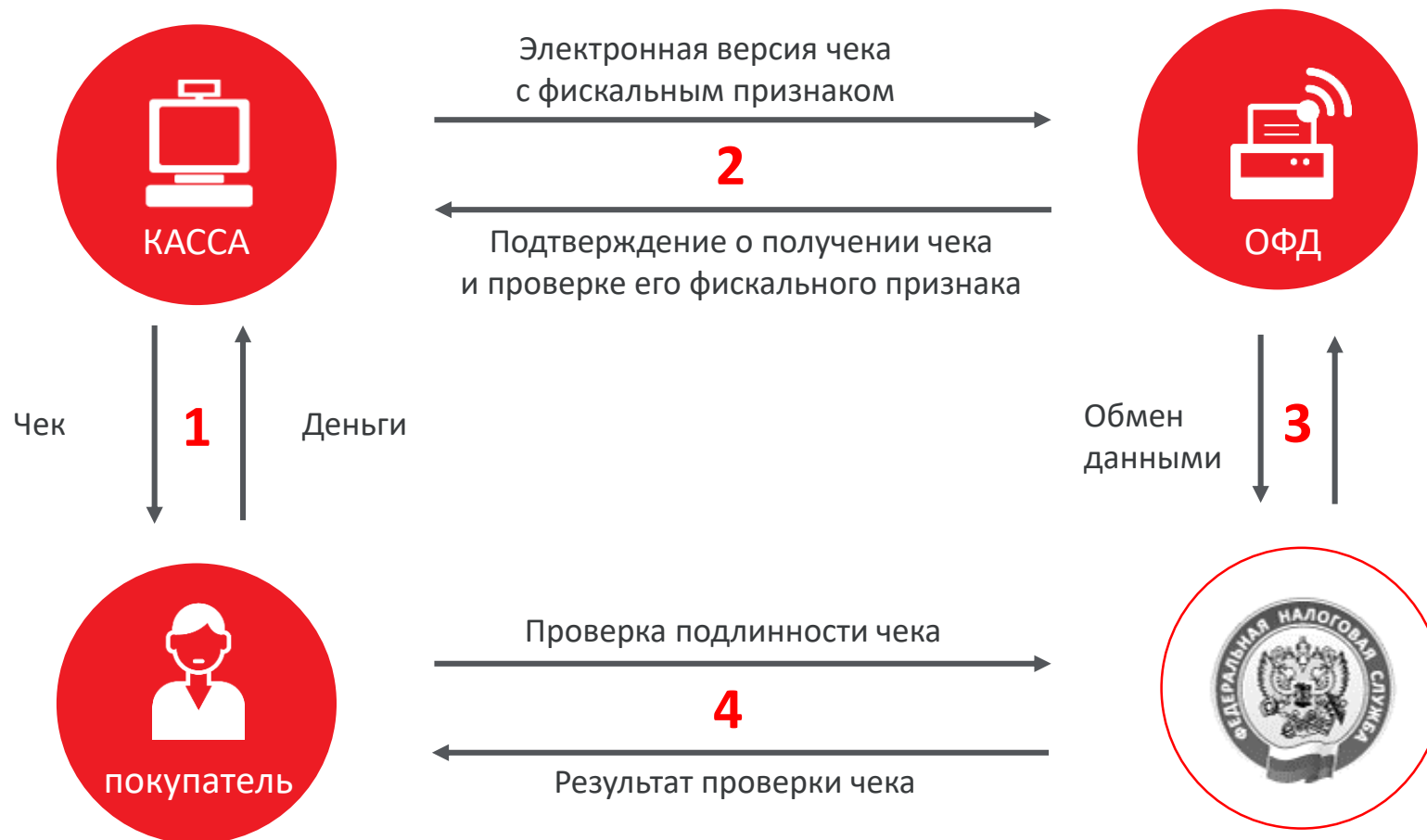

FRONTOL 54-ФЗ



- Ввод контактных данных клиента (телефон или e-mail) с помощью клавиатуры, сканера штрих/ QR-code, **с использованием с карточки лояльности**
 - Напоминание кассиру о необходимости запросить данные
 - Подтверждение данных клиента через печать слипа с контактной информацией
 - Подтверждение через вывод контактной информации на дисплей покупателя
 - Отправка электронного чека клиенту по SMS или e-mail через ОФД
 - Отказ от печати чека, если клиенту отправляется электронный
 - Мониторинг состояния связи и передачи чеков в ОФД
 - Индикатор связи с ОФД в интерфейсе кассира
 - Информирование администратора об состоянии связи и передачи по e-mail
 - Чеки коррекции
 - Отчёт о текущем состоянии расчётов
 - **Поддержка ККТ АТОЛ, зарегистрированных на несколько систем налогообложения**
 - **Прием платежей в счет третьих лиц**
 - Новая настройка, необходимая при регистрации позиции в ККТ по 1.05
 - Реквизиты кассира в соответствии с ФФД 1.05
 - **Возможность настройки завершения работы только после отправки всех чеков к оператору фискальных данных**
 - **Поддержка новых реквизитов чека**
 - **Поддержка работы с подарочными картами**
 - **Поддержка работы с кредитом**
- ИЗМЕНЕНИЯ ДЛЯ ПОДДЕРЖКИ (план) 1.05:**
- Поддержка аванса и предоплаты



ПОЧЕМУ FRONTOL ЛУЧШИЙ ВЫБОР **ДЛЯ 54-ФЗ**



Программное обеспечение и «железо»
одного производителя

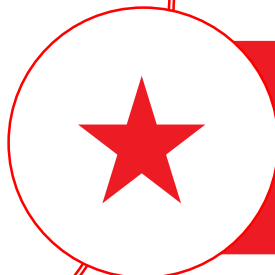

Поддержка требований 54-ФЗ



ЕГАИС: ПРАВИЛА

ЕГАИС

(Единая государственная автоматизированная информационная система)

предназначена для автоматизации государственного контроля объема производства и оборота этилового спирта, алкогольной и спиртосодержащей продукции

Подключение к ЕГАИС обязательно для всех организаций, осуществляющих закупку, хранение и продажу алкогольной и спиртосодержащей продукции. Контроль за соблюдением закона осуществляет ФС ФАР.

В ЕГАИС хранится несколько видов данных: товарно-транспортные накладные, привязанные к ним справки, акты движения алкогольной продукции, квитанции операций.



FRONTOL 5 ЕГАИС



Подтверждение поступления алкоголя в магазин, приёмка, постановка на баланс



Оформление списания/возврата товара и отправка актов по документам ЕГАИС



Регистрация продаж алкогольной продукции в ЕГАИС



Вскрытие тары



Формирование электронного журнала средствами ЕГАИС



Проверка на дублирование марок в рамках кассы



Перемещение алкогольной продукции между складом и торговым залом



Мониторинг состояния УТМ



РАБОТА НА КАССЕ



МЕХАНИЗМЫ ОПЛАТЫ

- поддержка любых видов оплат: наличный расчет, оплата банковской картой, подарочным сертификатом, купоном, бонусом, внутренним кредитом
- возможность использовать различную валюту при оплате с автоматическим пересчетом суммы по курсу
- возможность комбинировать несколько видов оплат в одном чеке

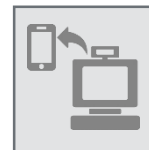

ПРИЕМ ПЛАТЕЖЕЙ

- возможность оплатить на кассе услуги мобильной связи/интернета и т.п.



РАБОТА С ДОКУМЕНТАМИ

- проведение документов прихода/расхода на кассе
- проведение инвентаризации и переоценки на кассе



ТОРГОВЛЯ ПО ОБРАЗЦАМ

- заказ можно оформить прямо в торговом зале и выгрузить его на кассу - клиенту останется только назвать его номер и оплатить



ГИБКАЯ НАСТРОЙКА ИНТЕРФЕЙСА

- возможность полностью настроить интерфейс кассира с учетом особенностей организации работы на вашем предприятии
- возможность работы с сенсорными терминалами

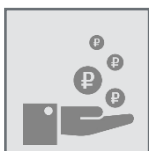

ПРЕДОПЛАТА

- оформление предоплаты на заказ с последующей доплатой



ОБУЧАЮЩИЙ РЕЖИМ

- Возможность обучать новых сотрудников в “боевых” условиях без риска испортить важную информацию!



FRONTOL 5 ИНТЕРФЕЙС

- Редактор макетов
- Экраны для работы touch screen
- Шаблоны для экрана кассира
- Обновленный современный интерфейс

Продажа ATON Frontol 5 Торговля v.5.21.1

0038462 Круггетсы «Горячая штука» с...

0004 **1 x 50,00 = 50,00**

10,00%

Карта	Итого	Скидка	К оплате
Введена	10 678,00 ₽	0,00 %	10 678,00 ₽

№	Товар	Цена	Кол-во	Сумма
1	Кофе «Нескафе Голд» 250 гр	55,00	1	55,00
2	Путассу «Fish House» солено-сушеная 70 г	55,00	1	55,00
3	Кондиционер для белья «Vernel» Ltncrbq 700 мл	55,00	1	55,00
4	Стиральный порошок «Tide» автомат 3 кг	55,00	1	55,00
5	Круггетсы «Горячая штука» с сырным соусом из м...	55,00	1	55,00

×
₹
1/2
—
+
∨
∧

Штрихкод
Код
((P))
Св. цена

Выбор оплаты



ИНТЕГРАЦИЯ: ТОВАРОУЧЕТНЫЕ ПРОГРАММЫ

- 1С: Управление торговлей; на платформах 8.0 и 8.1,
1С: Управление торговлей 10.3 на платформе 8.2,
1С: Торговля и склад 7.7, 1С: Розница
- Айтида Retail, Айтида HoReCa
- ДАЛИОН: Управление магазином, ДАЛИОН: ТРЕНД
- Торговля 24 часа
- Трактирь: Back-Office ПРОФ, Трактирь: Head-Office
- Трактирь: Стандарт ПЛЮС
- Линейка ПО «БЭСТ»
- GESTORI
- «АСТОР: Торговый дом», «АСТОР: Торговая сеть», «АСТОР: Модный магазин», «АСТОР: Ваш магазин»
- «Продовольственные товары»
- «БИТ: Ресторан»
- S-Market
- СуперМар 2000, SuperMag Plus;
- Товароучетное программное обеспечение, в котором реализовано взаимодействие с ПО «СуперМАГ-УКМ» в формате DBF
- Store House
- Papyrus

Айтида

ДАЛИОН
ПОЧУВСТВУЙ РОЗНИЦУ

ТРЕНД
ДАЛИОН



ГРУППА КОМПАНИЙ
СофтБаланс



ДОПОЛНИТЕЛЬНЫЕ ФУНКЦИИ



УПРАВЛЕНИЕ ПЕРСОНАЛОМ

- Простая и гибкая настройка прав пользователей
- Журнал всех произведенных пользователями операций
- Работа с системами видеонаблюдения за кассирами
- Персонализация продаж для определения эффективности работы сотрудников и начисления бонусов



АНАЛИТИКА

- Широкий список встроенных отчетов для контроля работы
- Возможность создания собственных отчетов
- Почечковая аналитика всей кассовой линейки



ОТОБРАЖЕНИЕ РЕКЛАМЫ

Использование дополнительного монитора для покупателя, на котором могут отображаться рекламные ролики, а также оформляемый чек



УДАЛЕННОЕ АДМИНИСТРИРОВАНИЕ

Возможность удаленно вносить изменения в настройки рабочих мест



РАБОТА НА НЕСКОЛЬКИХ КАССАХ С ОДНОЙ БАЗОЙ **БЕЗ СЕРВЕРА**

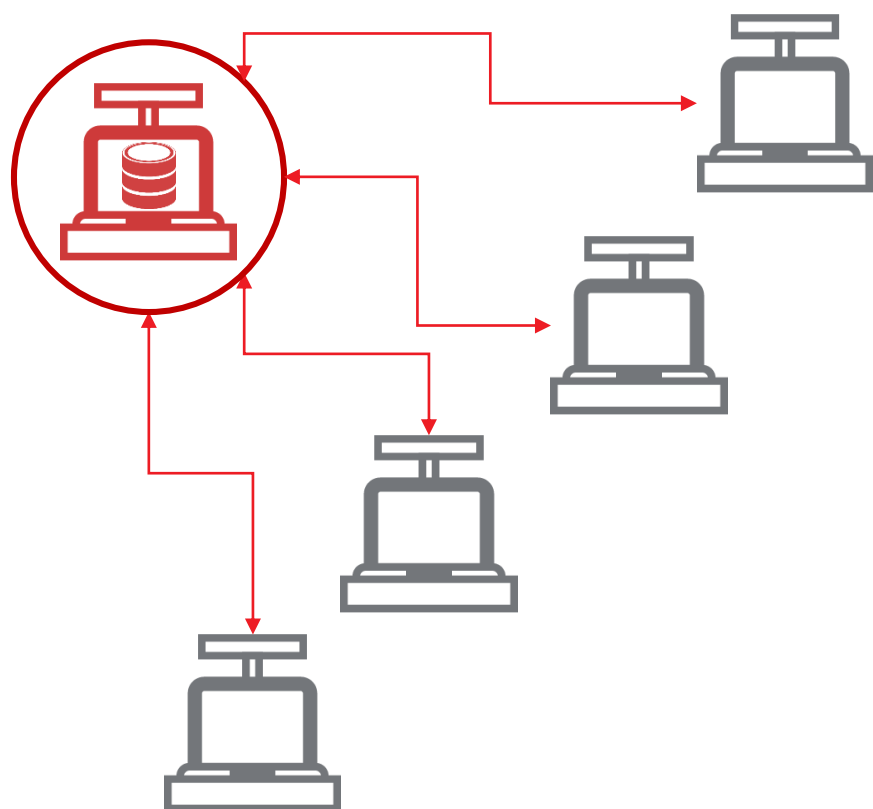

- Централизованное управление кассовой линейкой в одном магазине
- Проведение маркетинговых акций по отдельным магазинам
- Просмотр на кассе остатков товаров



СИСТЕМЫ ЛОЯЛЬНОСТИ



ВСТРОЕННАЯ СИСТЕМА ЛОЯЛЬНОСТИ

- Гибкие встроенные механизмы позволяют реализовать систему лояльности
- Работа с подарочными сертификатами/купонами
- Персональные скидки



ИНТЕГРИРОВАННЫЕ СИСТЕМЫ ЛОЯЛЬНОСТИ

АТОР: RS.Loyalty (дисконтный сервер);
 Все в плюсе; Золотая корона: Магазинные карты;
 РУКАРД Rusom; Золотая середина Сбербанк:
 программа «Спасибо от Сбербанка»; Польза; ПЦ ЦФТ-
 Лояльность; Platus; Manzana Loyalty 2013 SP1, Loymax,
 RightWay
 (некоторые из систем лояльности поддерживаются
 только в поставке Loyalty или АТОР)



ВОЗМОЖНОСТЬ ДЛЯ НАПИСАНИЯ СИСТЕМ ЛОЯЛЬНОСТИ (СКРИПТЫ)



FRONTOL DISCOUNT UNIT



ОПЛАТА БАНКОВСКИМИ КАРТАМИ



ABG-совместимые; Credit Europe Bank; INPAS PULSAR EMV; INPAS SMARTSALE; NCC: UNICOMM; PinPay: Приём платежей; UCS EFTPOS; АбсолютПлат: Приём платежей; Альфа-Банк («СофтКейс SKAM»); Арком Arcus II; Банк Русский Стандарт; Банк Санкт-Петербург Банковские Информационные Технологии; Газпромбанк 15; Газпромбанк (файловый); ИМПЭКСБАНК; Мастер-Банк; Пенза-Карт; Платёжные Терминальные Системы; РИТМ 2000 CRM; РОСБАНК; Россельхозбанк; Румба8 / 1С:Отель; Сбербанк России; Системы Технологии Сопровождение; Ситинет; СофтКейс (ETHFCXML); Транзакционные Системы; ЭКСПОБАНК



FRONTOL 5 ИНТЕГРАЦИЯ



ПЛАТЕЖНЫЕ СИСТЕМЫ

CyberPlat: Прием платежей

E-PORT: Прием платежей

Motiv

Бюрократ: Прием платежей

ГПЛС: Приём платежей

Мастер-Банк

НЕТТО ЧЕК: Прием платежей

ОСМП: Прием платежей

Элком Электроник Коммерц: Прием платежей



СИСТЕМЫ ВИДЕОКОНТРОЛЯ

ISS (POS-инспектор)

G2 Tehnology (CashControl)

ITV (POS-Интеллект)

Национальные Лаборатории
Безопасности «ВидеоМаркет»
(Чек-ТВ & Аналитика.ЧекТВ)

Кристалл Сервис (ПРИЗМА)

StilSoft (Видеолокатор)



FRONTOL 5 ИНТЕГРАЦИЯ

Frontol 5 бесшовно интегрирован с Unit'ами и системами, что позволяет запускать и настраивать связку несколькими кликами



Frontol Manager — программное обеспечение предназначено для централизованного управления основными бизнес-процессами и оборудованием магазинов розничных сетей



Frontol Discount Unit — программный модуль лояльности для магазинов любого размера и формата



Frontol Alco Unit — сервис контроля акцизных марок для магазинов любого размера и формата



ТЕХНИЧЕСКИЕ ХАРАКТЕРИСТИКИ



Архитектура:

Полностью самостоятельное приложение для Win32, использующее бесплатную клиент- серверную СУБД FireBird 2.1



Совместимость с ОС:

Windows XP, XP Embedded, 2003, Vista, 7, 8, 10, 10 IoT



Требования к ПК:

	Минимальная	Оптимальная
Процессор	Celeron 850 МГц	Celeron 2 ГГц
Память (без учета потребностей ОС)	64 Мбайт	128 Мбайт
Свободное дисковое пространство	1 Гбайт	1 Гбайт
Оперативная память	2 Гб	2 Гб



FRONTOL В POS-КОМПЛЕКТАХ



FRONTOL 5 В POS-КОМПЛЕКТАХ

АТОЛ



POS-система АТОЛ Оптима Маркет ЕГАИС

От 34 490 рублей



АТОЛ РИТЕЙЛ 54 PRO

От 74 000 рублей



FORPOST РЕСТОРАН ЕГАИС

От 104 000 рублей



FORPOST СУПЕРМАРКЕТ ЕГАИС

От 117 000 рублей



FRONTOL **MANAGER 3**

Frontol Manager - программное обеспечение предназначено для централизованного управления основными бизнес-процессами и оборудованием магазинов розничных сетей, осуществляет транспортировку данных между товароучетной системой и кассовым программным обеспечением

Frontol Manager 3 гарантирует высокий уровень отказоустойчивости и безошибочно работает с большим объемом данных



FRONTOL DISCOUNT UNIT

Frontol Discount Unit –
 программный модуль лояльности
 для магазинов любого размера
 и формата

Позволяет управлять накопительными
 скидками, бонусами, подарочными
 картами и сертификатами.

Интегрирован с Frontol xPOS, Frontol 5

Розничная цена:
сервер – 10 000 рублей в год
одно рабочее место – 1000 рублей в год



FRONTOL ALCO UNIT

Frontol Alco Unit — сервис контроля акцизных марок для магазинов любого размера и формата

Позволяет контролировать продажу алкоголя: предотвратить повторные продажи, продажи неучтённой продукции до обращения в ЕГАИС.

Использование данного модуля поможет избежать штрафов и претензий со стороны ФС ФАР.

- Рабочее место администратора с возможностью редактирования статусов марок
- История операций по каждой марке
- Интуитивно понятный интерфейс
- Удобный поиск по акцизной марке и дате операции
- Загрузка принятых акцизных марок и контроль продаж
- Лёгкая настройка, быстрый запуск
- Решение работает на ОС Windows и Linux
- Интегрирован с Frontol xPOS, Frontol 5
- Открытое API для интеграции с любыми системами



Розничная цена: 5000 рублей



КОМПАНИЯ АТОЛ

АТОЛ



16 ЛЕТ

опыта в разработке, производстве и дистрибуцией оборудования и программного обеспечения



БОЛЕЕ 1 000 000

единиц фискальной техники произведено



БОЛЕЕ 800

активных партнеров в 250 городах России



БОЛЕЕ 1 000 000

предприятий используют решения АТОЛ



4 МЕСТО В РЕЙТИНГЕ

«Крупнейшие поставщики ИТ в рознице - 2015» по данным аналитического агентства CNews Analytics



БОЛЕЕ 150 000 КАСС

Использует программное обеспечение Frontol



СПАСИБО ЗА ВНИМАНИЕ!

